



# Steuergerät der ESP-LXIVM Serie

## Feldgerät Installationsanleitung



### IVM-OUT (Ausgabegerät)

IVM-OUT 2-Leiter-Regelgeräte können zur Steuerung von Ventilen mit Gleichstrom-Magnetventilen verwendet werden.

- 1 Verbinden Sie die roten und schwarzen Drähte des IVM-OUT mit dem 2-Leiterpfad.
- 2 Verbinden Sie den rot/weiß gestreiften Draht des IVM-OUT mit dem roten Draht des Gleichstrom-Magnetventils.
- 3 Verbinden Sie den schwarz/weiß gestreiften Draht des IVM-OUT mit dem schwarzen Draht des Gleichstrom-Magnetventils.

Für eine spätere Fehlerbehebung oder Modifikationen empfehlen wir Ihnen, in jedem des 2-Leiterkabels zu lassen.

**HINWEIS:** Stellen Sie sicher, dass das Gleichstrom-Magnetventil auch mit Ventilen kompatibel ist, die nicht von Rain Bird stammen. Weitere Informationen erhalten Sie vom Hersteller der Ventile.

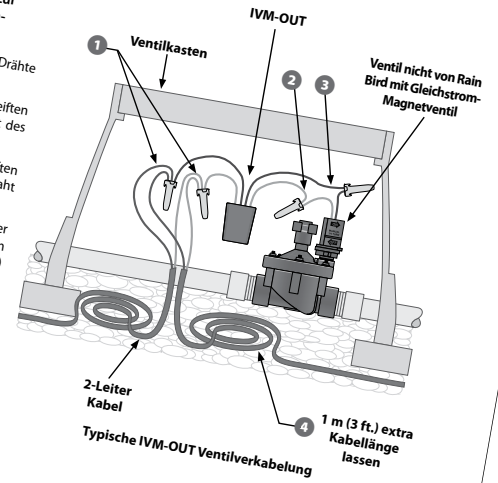

**HINWEIS**  
kombinierbare Drahtlänge zwischen und der Ladung (z. B. Magnetspule) ist dieses inkludiert den vorinstallierten IVM-OUT (24 Zoll) und die Magnetventilkabel.  
Sie ausschließlich WC20 Verbindungen für die Kabelverbindungen mit dem 2-Leiterpfad. Eine fehlerhafte Verdrahtung mit dem Steuergerät oder das Bewässerungssystem beschädigen.

## Sicherheitsinformationen

### **⚠️ WARNUNG**

Es müssen besondere Sicherheitsvorkehrungen getroffen werden, wenn Ventilkabel (auch genannt Stations- oder Magnetventilkabel) neben anderen Kabeln oder in derselben Kabelführung wie andere Kabelverlegt werden, z. B. Kabel zur Beleuchtung von Grünflächen, andere „Niederspannungs“-Systeme oder andere „Hochspannungs“-Stromquellen.

Alle Leiter müssen sorgfältig voneinander getrennt und isoliert werden und die Isolierung der Kabel darf während der Installation nicht beschädigt werden. Ein elektrischer Kurzschluss (Kontakt) zwischen den Ventilkabeln und einer anderen Stromquelle kann das Steuergerät beschädigen und stellt ein Brandrisiko dar.

Alle elektrischen Anschlüsse und Leitungsverläufe müssen den vor Ort geltenden Bauvorschriften entsprechen. Einige Bauvorschriften sehen vor, dass die Stromanschlüsse nur von einem zugelassenen Elektroinstallateur vorgenommen werden dürfen. Das Steuergerät darf nur von Fachpersonal installiert werden. Im Leitfaden für Ihr Gebäude finden Sie weiterführende Informationen.

### **⚠️ ACHTUNG**

Dieses Gerät ist nicht für den Gebrauch durch Personen (einschließlich Kindern) bestimmt, deren körperliche, sensorische oder geistige Fähigkeiten herabgesetzt sind oder deren Erfahrung und Kenntnisse nicht ausreichend sind, es sei denn, sie werden für den Gebrauch des Geräts durch eine Person überwacht oder eingewiesen, die für deren Sicherheit verantwortlich ist. Kinder dürfen nicht mit dem Gerät spielen und müssen entsprechend beaufsichtigt werden. Die Reinigung und Benutzer-Wartung darf nicht ohne Beaufsichtigung von Kindern durchgeführt werden.

Wenn das Stromkabel des ILXIVMAU oder ILXIVMAUP beschädigt ist, muss es zur Vermeidung einer Gefahrenquelle vom Hersteller, vom Kundendienstvertreter oder von ähnlich qualifizierten Personen ersetzt werden.

Ersetzen Sie Folgendes:

Flexibles Stromkabel H05VVF,  
Mindestkabelgröße 0,75 mm<sup>2</sup> (18 AWG).

Bei einer Direct Connect-Verkabelung:  
Mindestkabelgröße beträgt 0,75 mm<sup>2</sup> (18 AWG).

Bei Steuergeräten ohne Stromkabel muss die feste Installation über eine Trennvorrichtung für alle drei Pole verfügen, damit eine Kontakttrennung bei Überspannung der Kategorie III gegeben ist.

### **HINWEIS**

Nur von Rain Bird genehmigte Zubehörgeräte verwenden. Nicht ausdrücklich von Rain Bird genehmigte Änderungen oder Modifizierungen können zur Folge haben, dass der Benutzer das Gerät nicht mehr bedienen darf. Nicht genehmigte Geräte können das Steuergerät beschädigen und zu einem Erlöschen der Garantie führen. Hier finden Sie eine vollständige Liste mit kompatiblen Geräten: [www.rainbird.com](http://www.rainbird.com)

Datum und Uhrzeit werden mit einer Lithiumbatterie gespeichert. Bei der Entsorgung der Batterie sind die örtlichen Vorschriften zu beachten.

Modell, Seriennummer, Versorgungsrate und Herstellungsdatum finden Sie auf der Rückseite der Blende.

### **Elektro- und Elektronik-Altgeräte (Waste Electrical and Electronic Equipment, WEEE)**



Als Hardwarehersteller hat Rain Bird die nationalen Verpflichtungen gegenüber der EU WEEE Richtlinie eingehalten, indem eine Registrierung in den Ländern erfolgte, in denen Rain Bird als Importeur tätig ist. Rain Bird wurde zudem in einigen Ländern in die WEEE Compliance Schemes gewählt, um die Entsorgung von Altgeräten zu unterstützen.

## Zertifizierungen

- cULus, CE, RCM, EAC



# Steuergerät der ESP-LXIVM Serie

## Feldgerät Installationsanleitung

<b>Feldverbindung für 2-Leiter-Gerät .....</b>	<b>4</b>
<b>Installationswerkzeuge sammeln.....</b>	<b>4</b>
<b>Leitungsverbindungen.....</b>	<b>4</b>
<b>Außeninstallation mit Direktverdrahtung.....</b>	<b>4</b>
<b>Anschluss der Feldverkabelung .....</b>	<b>5</b>
Geräte mit dem 2-Leiter-Pfad verbinden.....	5
<b>Installation .....</b>	<b>6</b>
<b>2-Draht Adressetiketten .....</b>	<b>6</b>
<b>IVM-SOL Installation .....</b>	<b>7</b>
IVM-SOL mit einem Ventil verbinden.....	8
Connect IVM-SOL to a Master Valve .....	8
<b>IVM-OUT (Ausgabegerät) .....</b>	<b>9</b>
<b>IVM-SEN (Sensorgerät) .....</b>	<b>10</b>
Wettersensoren anschließen .....	10
<b>IVM-SD (Überspannungsschutzgerät).....</b>	<b>11</b>
<b>Pumpenstartrelais .....</b>	<b>12</b>
<b>2-Leiter (MAXI Kabel) von Feldgeräten aus verbinden .....</b>	<b>13</b>
<b>Lokale Wettersensoren anschließen .....</b>	<b>13</b>

# Feldverbindung für 2-Leiter-Gerät

## Installationswerkzeuge sammeln

Bevor wir mit der Installation beginnen, sollten alle Werkzeuge und Materialien gesammelt werden:

- Kombinationszange
- #14 Kabel AWG MAXI blanke Erdungsleitung
- WC20 wasserfeste Kabelverbinder und Klemmleisten (im Lieferumfang enthalten)
- Rain Bird® 2-Leiter-Abisolierzange

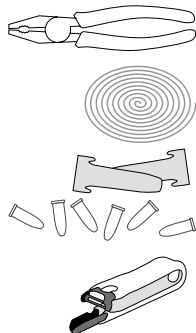

## Leistungsverbindungen

### Außeninstallation mit Direktverdrahtung

#### ⚠ WARNUNG

Elektroschocks können zu schweren oder tödlichen Verletzungen führen. Die Stromversorgung muss AUSGESCHALTET sein, bevor Stromleitungen angeschlossen werden.

Die Erdungsleitung muss als Überlastschutz angeschlossen werden. Eine dauerhaft angebrachte Kabelführung muss verwendet werden, um den Anschluss der Netzspannung an das Steuergerät vorzunehmen.

Ventilröhre nicht durch dieselbe Öffnung wie die Stromverkabelung führen.

Leistungsverbindungen	
120 VAC (US)	230 VAC (International)
Schwarze Versorgungsleitung (stromführend) an schwarze Transformatorleitung	Braune Versorgungsleitung (stromführend) an braune Transformatorleitung
Weißer Versorgungsleitung (Nullleiter) an weiße Transformatorleitung	Blaue Versorgungsleitung (Nullleiter) an blaue Transformatorleitung
Grüne Versorgungsleitung (Erdung) an grüne Transformatorleitung	Grüne Versorgungsleitung mit gelben Streifen (Erde) an grüne Transformatorleitung mit gelben Streifen

- 1** Kabel der externen Stromquelle (zwei Strom- und ein Massekabel) an den vorhandenen Stecker im Klemmenkasten anschließen.
- 2** Kabel der externen Stromquelle (zwei Strom- und ein Massekabel) an den vorhandenen Stecker im Klemmenkasten anschließen.

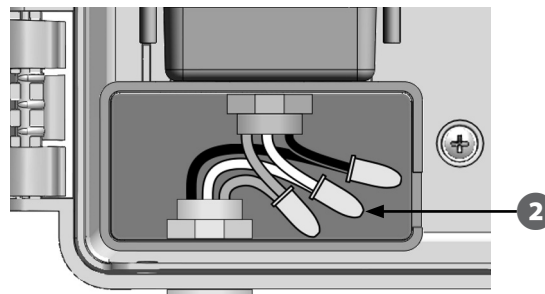

## Anschluss der Feldverkabelung

### Geräte mit dem 2-Leiter-Pfad verbinden.

Wir empfehlen Ihnen, die Rain Bird 2-Leiter-Abisolierzange zu verwenden, um den MAXI Kabelmantel ohne Beschädigung der Innenisolierung zu entfernen.



 **HINWEIS:** Um eine Beschädigung der Verkabelung zu vermeiden, sollten Sie keine Werkzeuge wie Universalmesser, Taschenmesser, Teppichmesser, Kuttermesser oder Romex-Abisolierzangen zum Abmanteln der Drähte verwenden.

### HINWEIS

Für Rain Bird ist ein 14 AWG MAXI Kabel (doppelt ummantelter 2-Draht Leiter) erforderlich.

2-Leiter-Geräte und Verbindungen sollten stets in einem Ventilgehäuse aufbewahrt werden. Stellen Sie sicher, dass die Kupferleitungen nach der Installation nicht freiliegen.

**1** Ritzen Sie vorsichtig ca. 15,24 cm (6 Zoll) der Außenummantelung des AWG MAXI Kabels ein. Biegen Sie das Kabel vorsichtig, um den Teil freizulegen, der entfernt werden soll und um die beiden Innendrähte zu sehen. Entfernen sie anschließend die überstehende Außenummantelung.

 **HINWEIS:** Möglicherweise muss die Außenummantelung auch an zwei oder mehr Stellen entfernt werden.

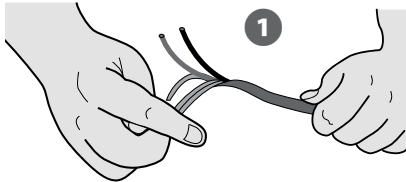

**2** Ziehen Sie ca. 1,58 cm (5/8 in) der Isolierung von den Enden der beiden Innendrähte ab.

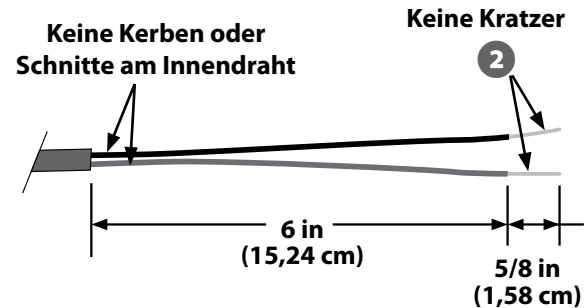

**3** Entfernen Sie die zugeschnittene Isolierung von den Drahtenden des 2-Leiter-Geräts. Verbinden Sie die Drähte des Geräts mit dem 2-Leiterpfad und drehen Sie den Enden mit der Kombinationszange zusammen.

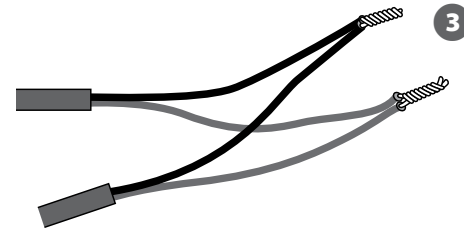

### HINWEIS

Die Adernfarbe muss rot zu rot und schwarz zu schwarz gepaart werden, damit die Polarität der Drahtverbindungen beibehalten wird.

- 4 Stecken Sie die verbundenen Drähte in die mitgelieferten Kabelverbinder und drehen Sie diese fest.
- 5 Stecken Sie die Kabelverbinder ganz in das WC20 Verbindungsstück. Positionieren Sie die Drähte an der Seite des Verbindungsstücks wie in der Abbildung und schließen Sie die Abdeckung.

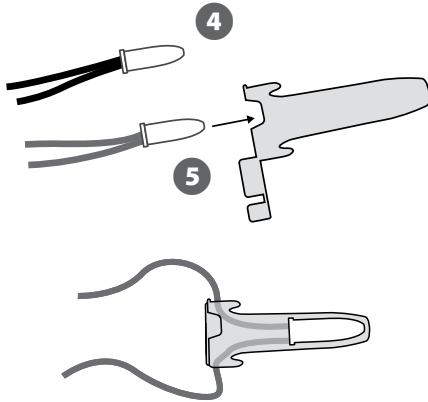

**Fertige Drahtverbindungen**



Scannen Sie den QR-Code für ein Video, wie Sie eine 2-Leite Kabelverbindung herstellen können.



## Installation

### 2-Draht Adressetiketten

Bevor Sie das 2-Leiter-Gerät installieren, sollten Sie Ihre 2-Draht Adressetiketten mit Barcode auf die entsprechenden Felder der Programmieranleitung anbringen.

- 1  HINWEIS: Weitere Informationen hierzu finden Sie in der ESP-LXIVM Programmieranleitung Ihres Steuergeräts.
- 1 Ziehen Sie vorsichtig das Barcode-Etikett für Station, Hauptventil, Durchfluss- oder Wettersensor ab.
- 2 Bringen Sie die 2-Draht Adressetiketten auf die entsprechenden Felder der Programmieranleitung an.
- 2  HINWEIS: Entfernen Sie nicht das Etikett des Carriers am Kabel.

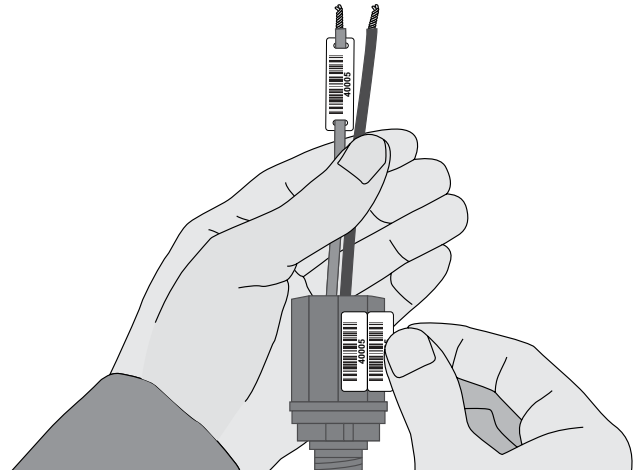

## IVM-SOL Installation

- 1 Reinigen Sie die Teile mit einem Drucksprühergerät.
- 2 Stellen Sie sicher, dass die O-ringe frei von Verschmutzungen oder Schäden sind.
- 3 Befestigen Sie das IVM-SOL handfest (ohne Wasserdruck).

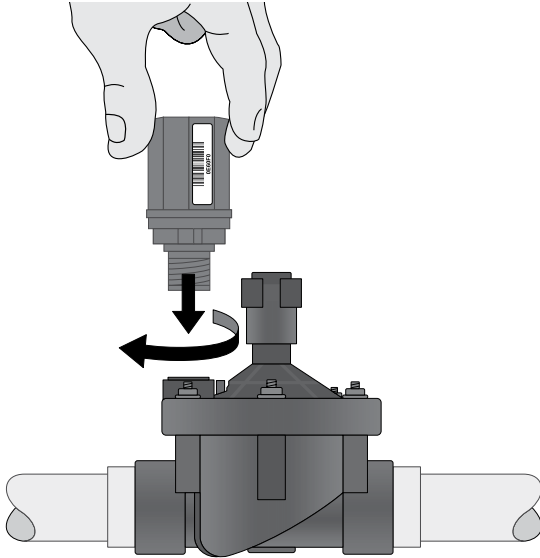

 **HINWEIS:** Während der Installation des IVM-SOL an einem Ventil kann ein kurzes Ratschengeräusch auftreten.

## IVM-SOL mit einem Ventil verbinden

- 1 Verbinden Sie die roten und schwarzen Drähte des IVM-SOL mit dem 2-Leiterpfad.
- 2 Für eine spätere Fehlerbehebung oder Modifikationen empfehlen wir Ihnen, in jedem Ventilkasten einen zusätzlichen Meter (3 Fuß) des 2-Leiterkabels zu lassen.



HINWEIS: Wenn sich das Ventil nicht am Ende des 2-Leiterpfads befindet, dann sorgen Sie für eine 3-fach-Verbindung: der rote Draht aus dem Ventilmodul wird mit den zwei roten Drähten des 2-Leiterpfads verbunden und anschließend der schwarze Draht des Ventilmoduls mit den beiden schwarzen Drähten des 2-Leiterpfads.

### HINWEIS

Verwenden Sie ausschließlich WC20 Verbindungsstücke für die Kabelverbindungen mit dem 2-Leiterpfad. Eine fehlerhafte Verdrahtung kann Ihr Steuergerät oder das Bewässerungssystem stark beschädigen.

## Connect IVM-SOL to a Master Valve

Mit dem 2-Leiterpfad des ESP-LXIVM Steuergeräts können bis zu 5 Hauptventile verbunden werden und mit dem LX-IVM Pro Steuergerät sogar bis zu 10 Hauptventile. Das IVM-SOL eignet sich sowohl für Stationen als auch Hauptventile. Die Hauptventile werden mit dem gleichen Prozess wie oben beschrieben verbunden.



HINWEIS: Achten Sie darauf, die Barcode-Etiketten in der Programmieranleitung als Hauptventil und nicht als Station anzubringen.

### HINWEIS

Verwenden Sie bei der Nachrüstung keine TBOS (Batteriebetriebenes System) Magnetspulen oder Decoder für das ESP-LXIVM System.

Stellen Sie sicher, dass alle Decoder vom 2-Leiterpfad getrennt sind.

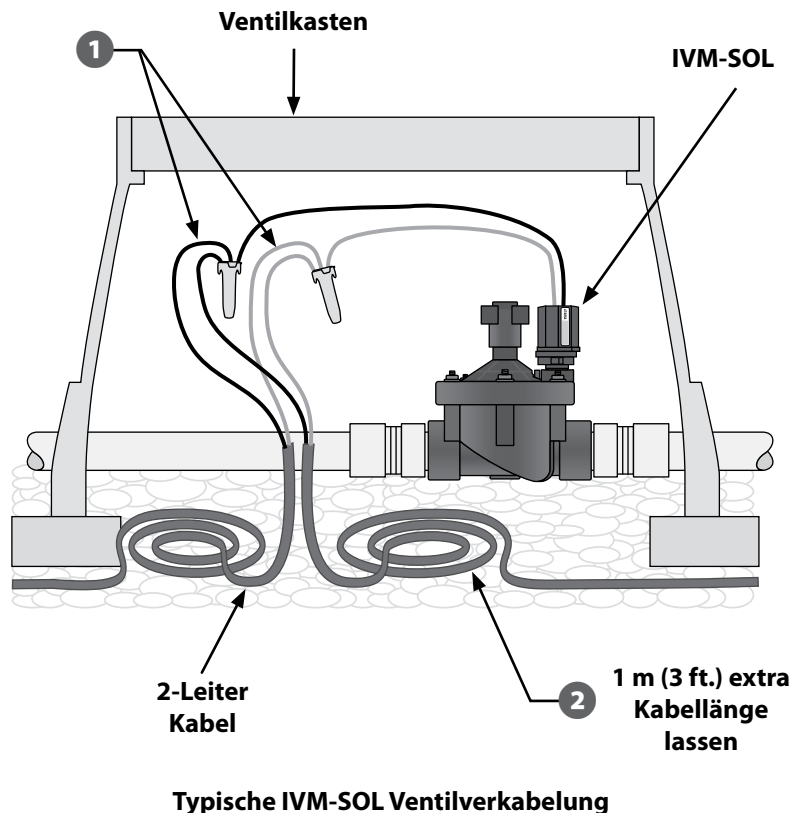



## IVM-OUT (Ausgabegerät)

IVM-OUT 2-Leiter-Regelgeräte können zur Steuerung von Ventilen mit Gleichstrom-Magnetventilen verwendet werden.

- 1 Verbinden Sie die roten und schwarzen Drähte des IVM-OUT mit dem 2-Leiterpfad.
- 2 Verbinden Sie den rot/weiß gestreiften Draht des IVM-OUT mit dem roten Draht des Gleichstrom-Magnetventils.
- 3 Verbinden Sie den schwarz/weiß gestreiften Draht des IVM-OUT mit dem schwarzen Draht des Gleichstrom-Magnetventils.
- 4 Für eine spätere Fehlerbehebung oder Modifikationen empfehlen wir Ihnen, in jedem Ventilkasten einen zusätzlichen Meter (3 Fuß) des 2-Leiterkabels zu lassen.



**HINWEIS:** Stellen Sie sicher, dass das Gleichstrom-Magnetventil auch mit Ventilen kompatibel ist, die nicht von Rain Bird stammen. Weitere Informationen erhalten Sie vom Hersteller der Ventile.

### HINWEIS

Maximal kombinierbare Drahtlänge zwischen IVM-OUT und der Ladung (z. B. Magnetspule) ist 48 Zoll). Dies inkludiert den vorinstallierten IVM-OUT Draht (24 Zoll) und die Magnetventilkabel (22 Zoll).

Verwenden Sie ausschließlich WC20 Verbindungsstücke für die Kabelverbindungen mit dem 2-Leiterpfad. Eine fehlerhafte Verdrahtung kann Ihr Steuergerät oder das Bewässerungssystem stark beschädigen.

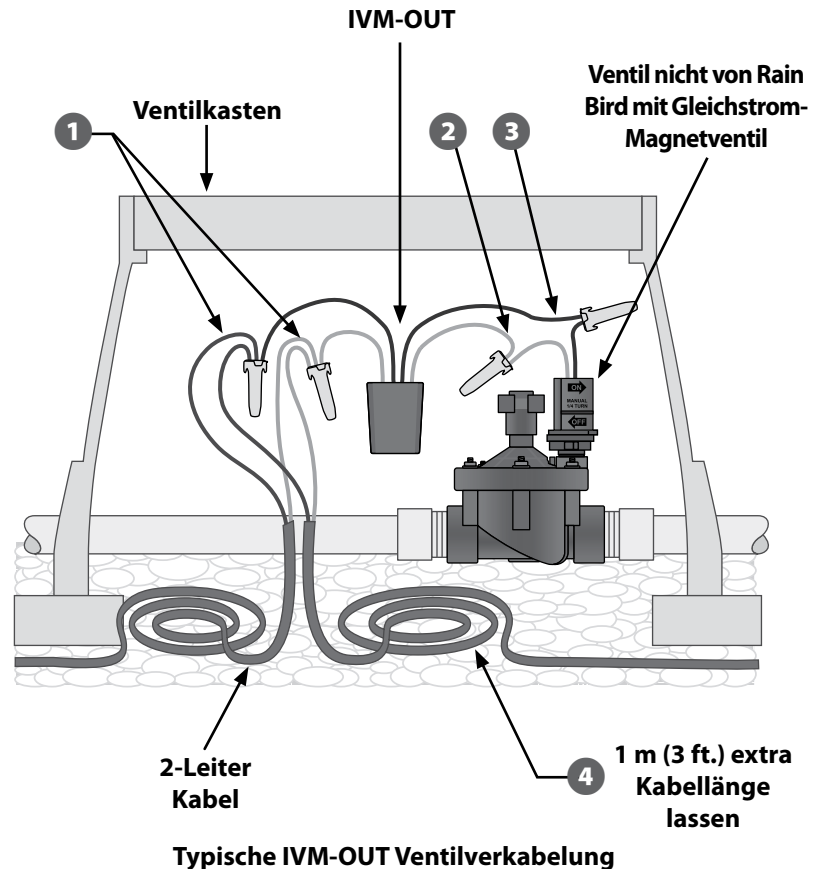

## IVM-SEN (Sensorgerät)

Durchflusssensoren werden mit dem 2-Leiterpfad über IVM-SEN 2-Leiter-Geräte verbunden.

Das ESP-LXIVM Steuergerät unterstützt bis zu 5 Durchflusssensoren und das LX-IVM Pro Steuergerät bis zu 10 Durchflusssensoren.

### Durchflusssensoren anschließen

- 1 Installieren Sie die Durchflusssensoren in Ihrem Bewässerungsleitungssystem an jedem Verbindungspunkt der Wasserzufuhr (Wasserzähler oder -pumpe).

#### HINWEIS

Für eine optimale Leistung und Durchflussmessung sollten die Durchflusssensoren mit einer Mindestlänge von 10 Rohrdurchmessern oberwasserseitig (Versorgung) und einer Mindestlänge von 5 Rohrdurchmessern unterwasserseitig (Zulieferung) installiert werden, bevor ein Wechsel von Rohrgröße/-richtung oder weg vom Hauptventil durchgeführt wird.

- 2 Verbinden Sie den rot/weiß gestreiften Draht des IVM-SEN mit dem roten Draht des Gleichstrom-Magnetventils.
- 3 Verbinden Sie den schwarz/weiß gestreiften Draht des IVM-SEN mit dem schwarzen Draht des Gleichstrom-Magnetventils.
- 4 Verbinden Sie die Drähte des IVM-SEN mit dem Durchflusssensor. Achten Sie darauf, alle Anweisungen zu befolgen, die den Durchflusssensor betreffen.
- 5 Für eine spätere Fehlerbehebung oder Modifikationen empfehlen wir Ihnen, in jedem Ventilkasten einen zusätzlichen Meter (3 Fuß) des 2-Leiterkabels zu lassen.

10 Steuergerät der ESP-LXIVM Serie

#### HINWEIS

Verwenden Sie ausschließlich WC20 Verbindungsstücke für die Kabelverbindungen mit dem 2-Leiterpfad. Eine fehlerhafte Verdrahtung kann Ihr Steuergerät oder das Bewässerungssystem stark beschädigen.

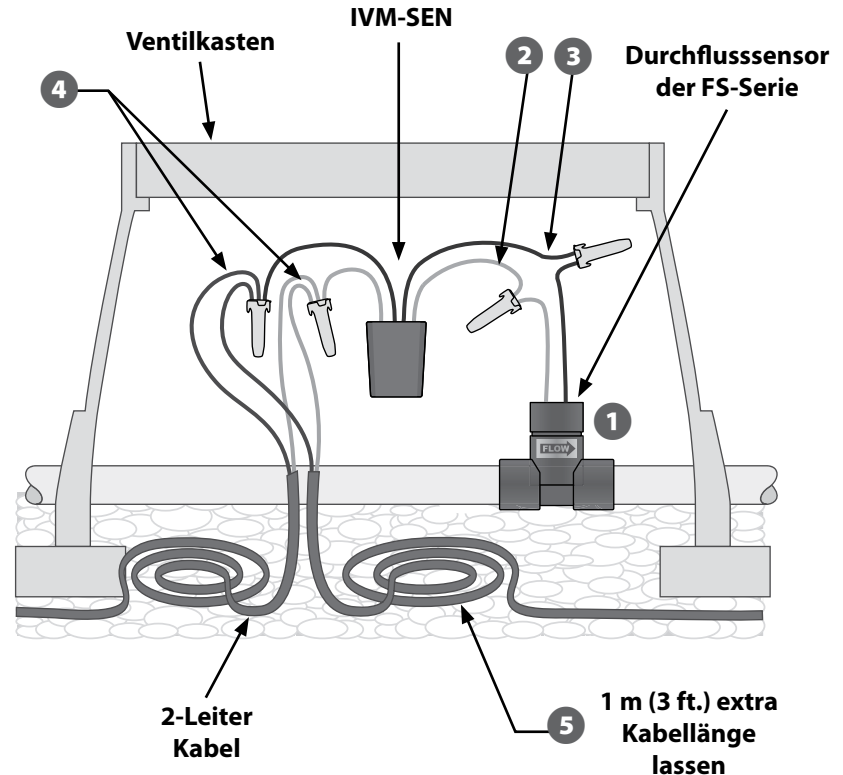

Typische IVM-SEN Durchflusssensorverkabelung

### Wettersensoren anschließen

Zusätzlich zu den Durchflusssensoren kann das LX-IVM außerdem drei Wettersensoren unterstützen, die mit dem 2-Leiterpfad über ein LX-IVM Sensor-Eingabegerät verbunden sind. Das LX-IVM Pro Steuergerät unterstützt sieben 2-Leiterpfad Wettersensoren. Die Wettersensoren werden genauso mit dem LX-IVM Sensor-Eingabegerät verbunden wie der Durchflusssensor.

## IVM-SD (Überspannungsschutzgerät)

Das IVM-SD bietet einen Überspannungsschutz für das ESP-LXIVM Steuergerät und den 2-Leiterpfad.

Das ESP-LXIVM-Steuergerät und der 2-Leiter-Pfad müssen korrekt vor Überlaststrom geschützt und geerdet werden. Dadurch können sie Schäden am Steuergerät und Bewässerungssystem vermeiden und Fehlerbehandlung, Reparaturzeit und Ausgaben wesentlich reduzieren. Sollten Sie dies nicht befolgen, kann dies zu einem Defekt Ihres Steuergeräts und dem Verfall der Gewährleistung führen.

- 1 Verbinden Sie die roten und schwarzen Drähte des IVM-SD mit dem 2-Leiterpfad.
- 2 Verbinden Sie die grünen Drähte des IVM-SD mit dem Erdungsstab oder der Erdungsplatte.
- 3 Für eine spätere Fehlerbehebung oder Modifikationen empfehlen wir Ihnen, in jedem Ventilkasten einen zusätzlichen Meter (3 Fuß) des 2-Leiterkabels zu lassen.

### HINWEIS

Verwenden Sie ausschließlich WC20 Verbindungsstücke für die Kabelverbindungen mit dem 2-Leiterpfad. Eine fehlerhafte Verdrahtung kann Ihr Steuergerät oder das Bewässerungssystem stark beschädigen.

Alle 500 Fuß oder für jedes 15. Feldgerät ist ein IVM-SD erforderlich.

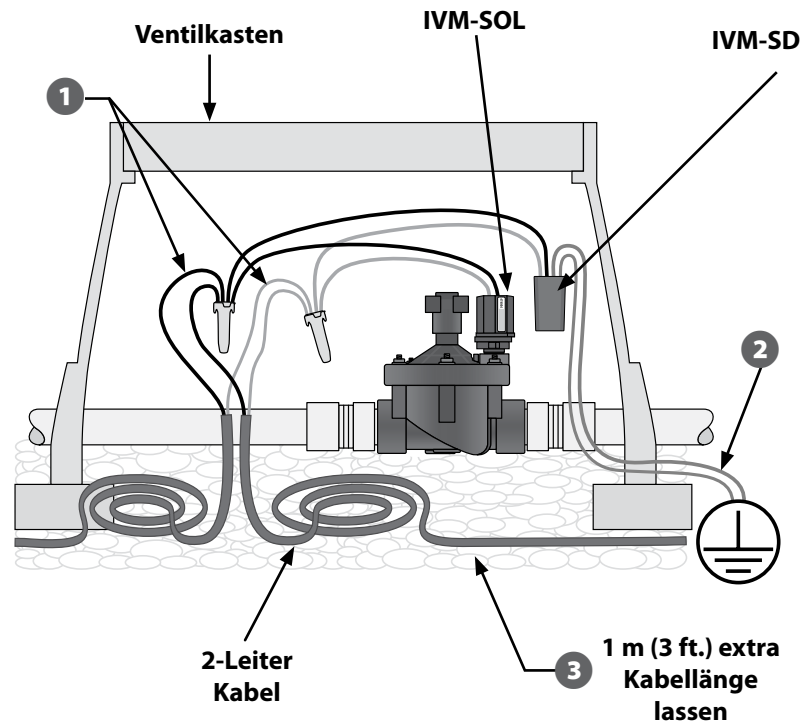

Typische IVM-SD Verkabelung

## Pumpenstartrelais

Die IVM-OUT 2-Leiter-Regelgeräte können Pumpenstartrelais steuern, die über eine Gleichstrom-Eingangsspule verfügen.

- 1 Verbinden Sie den roten IVM-Ausgangsdraht mit dem roten 2-Leiterpfad. Verbinden Sie anschließend den schwarzen IVM-Ausgangsdraht mit dem schwarzen 2-Leiterpfad.
- 2 Verbinden Sie den roten und weißen IVM-OUT-Draht mit Gleichstrom. Verbinden Sie den schwarzen und weißen IVM-OUT-Draht mit Gleichstrom.
- 3 Befolgen Sie die Verdrahtungsanleitung Ihres Pumpenstartrelais, um Eingangsleistung und Pumpe zu verbinden.
- 4 Für eine spätere Fehlerbehebung oder Modifikationen empfehlen wir Ihnen, in jedem Ventilkasten einen zusätzlichen Meter (3 Fuß) des 2-Leiterkabels zu lassen.

### HINWEIS

Verwenden Sie ausschließlich WC20 Verbindungsstücke für die Kabelverbindungen mit dem 2-Leiterpfad. Eine fehlerhafte Verdrahtung kann Ihr Steuergerät oder das Bewässerungssystem stark beschädigen, daher darf diese Arbeit nur von einem zugelassenen Elektroinstallateur vorgenommen werden.

### ⚠️ WARNUNG

Alle elektrischen Anschlüsse und Leitungsverläufe müssen den vor Ort geltenden Bauvorschriften entsprechen. Einige Bauvorschriften sehen vor, dass die Stromanschlüsse nur von einem zugelassenen Elektroinstallateur vorgenommen werden dürfen. Das Steuergerät darf nur von Fachpersonal installiert werden. Im Leitfaden für Ihr Gebäude finden Sie weiterführende Informationen.

12 Steuergerät der ESP-LXIVM Serie

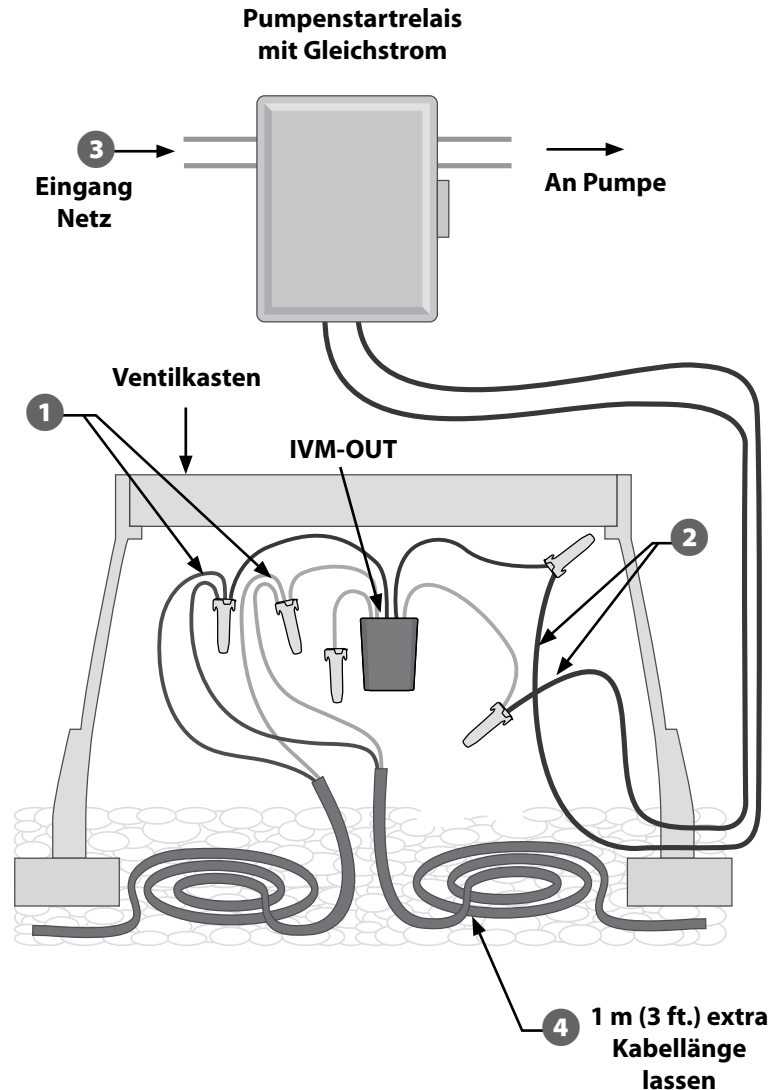

Typische IVM-OUT Pumpenstartrelais-Verdrahtung

## 2-Leiter (MAXI Kabel) von Feldgeräten aus verbinden

Sie können bis zu 4 Paare an 2-Leiter (MAXI Kabel) von Feldgeräten aus mit dem ESP-LXIVM Steuergerät verbinden.

 HINWEIS: Stellen Sie sicher, dass alle Schrauben komplett herausgedreht sind (aber noch im Modul stecken)

- 1 Verbinden Sie den roten Draht des MAXI Kabels mit der Klemme „R“
- 2 Verbinden Sie den schwarzen Draht des MAXI Kabels mit der Klemme „B“
- 3 Ziehen Sie die Schrauben fest

 HINWEIS: Die vier Adernpaare können entweder Stern- oder Kreisförmig angeordnet werden. Zusätzliche Informationen finden Sie im Abschnitt „Übersicht“ für 2-Leiterpfade des ESP-LXIVM Benutzerhandbuchs.

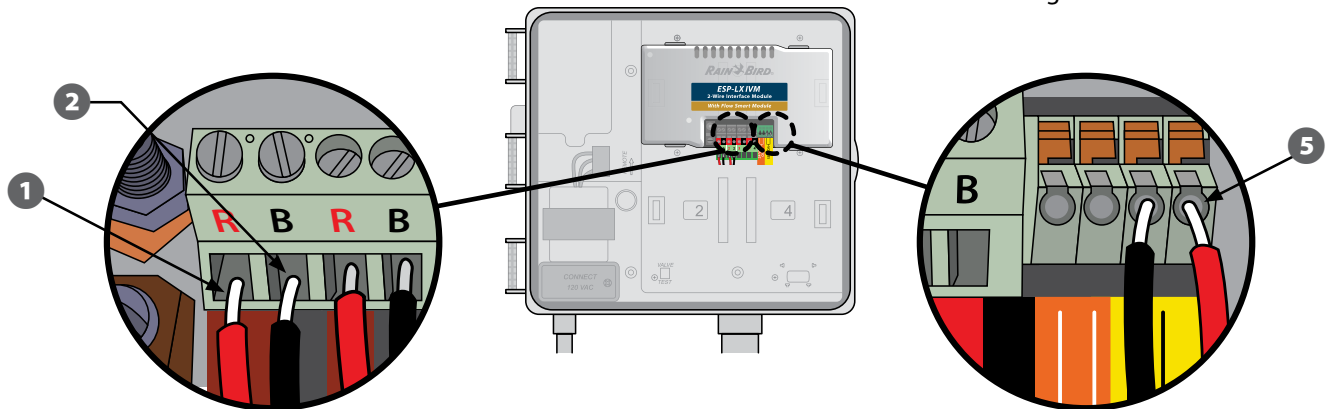

## Lokale Wettersensoren anschließen

Das ESP-LXIVM kann zudem die Eingabe von einem einzelnen Wettersensor empfangen, der direkt mit dem Steuergerät verbunden ist.

 HINWEIS: Befolgen Sie die Anleitung des Sensor Herstellers, um die Verdrahtungsverbindungen zum Sensor richtig vorzunehmen.

- 4 Verlegen Sie kontinuierliche Sensorleitungen vom Wettersensor zum ESP-LXIVM-Steuergerät.
- 5 Entfernen Sie das gelbe Überbrückungskabel (falls vorhanden). Verbinden Sie die Sensordrähte mit den Sensor (Sen) und Massekabel (C) Eingängen.

### HINWEIS

Entfernen Sie das gelbe Überbrückungskabel nicht, wenn Sie keinen Regensensor anschließen möchten.

 HINWEIS: Stellen Sie sicher, dass die Konfiguration Ihres Steuergeräts und der Bewässerungsprogramme für Ihren Sensor korrekt eingerichtet ist.

*Seite absichtlich freigelassen.*

*Seite absichtlich freigelassen.*



**Rain Bird Corporation**  
6991 East Southpoint Road  
Tucson, AZ 85756  
USA  
Tel.: +1 (520) 741-6100

**Rain Bird Corporation**  
970 W. Sierra Madre Ave.  
Azusa, CA 91702  
USA  
Tel.: +1 (626) 812-3400

**Rain Bird International**  
1000 W. Sierra Madre Ave.  
Azusa, CA 91702  
USA  
Tel.: +1 (626) 963-9311

**Rain Bird Turkey**  
Çamlık Mh. Dinç Sokak Sk. No.4 D:59-60  
34760 Ümraniye, İstanbul  
TÜRKIYE  
Tel.: (90) 216 443 75 23  
rbt@rainbird.eu  
www.rainbird.com.tr

**Rain Bird Europe SNC**  
**Rain Bird France SNC**  
240 rue René Descartes  
Bâtiment A, Parc Le Clamar  
BP 40072  
13792 AIX-EN-PROVENCE CEDEX 3  
FRANCE  
Tel.: (33) 4 42 24 44 61  
rbe@rainbird.eu · www.rainbird.eu  
rbf@rainbird.eu · www.rainbird.fr

**Rain Bird Deutschland GmbH**  
Königstraße 10c  
70173 Stuttgart  
DEUTSCHLAND  
Tel.: +49 (0) 711 222 54 158  
rbd@rainbird.eu

**Rain Bird Ibérica S.A.**  
C/ Valentín Beato, 22 2ª Izq. fdo  
28037 Madrid  
ESPAÑA  
Tel.: (34) 91 632 48 10  
rbib@rainbird.eu · www.rainbird.es  
portugal@rainbird.eu  
www.rainbird.pt

**Rain Bird Australia Pty Ltd.**  
Unit 13, Level1  
85 Mt Derrimut Road  
PO Box 183  
Deer Park, VIC 3023  
Tel.: 1800 724 624  
info@rainbird.com.au  
www.rainbird.com/au

**Rain Bird Brasil Ltda.**  
Rua Marques Póvoa, 215  
Bairro Osvaldo Rezende  
Uberlândia, MG, Brasil  
CEP 38.400-438  
Tel.: 55 (34) 3221-8210  
www.rainbird.com.br

## Technischer Support

### Fragen?

Rufen Sie den Rain Bird Technischen Support kostenlos an unter **1-800-724-6247** (nur USA und Kanada)

Das vollständige ESP-LXIVM Benutzerhandbuch sowie die Informationen zur Fehlersuche finden Sie auf **www.rainbird.com**